

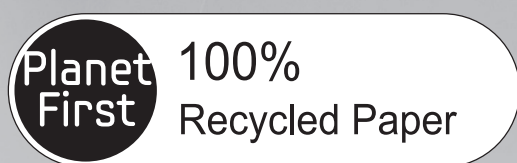

Klimaanlage Benutzerhandbuch



Dieses Handbuch ist zu 100% auf Recyclingpapier gedruckt.

imagine the possibilities

Vielen Dank, dass Sie sich für dieses Gerät von Samsung entschieden haben.

Funktionen Ihrer neuen Klimaanlage

2-Step Cooling (2-stufige Kühlung)

Die 2-stufige Kühlfunktion kühlt schnell den Raum, um die eingestellte Temperatur zu erreichen, und passt dann die Lüftergeschwindigkeit und die Luftströmungsrichtung an, damit Sie bequem und erfrischt bleiben.

Schnelles Kühlen/Heizen

Wenn Sie starke und kühle/warme Luft möchten, wählen Sie einfach die Funktion Fast (Schnell) aus! Sie erhalten dann die stärkste Luft!

Komfortables Kühlen/Heizen

Wenn Sie komfortable und erfrischende Luft möchten, verteilt die Funktion Komfort die kühle/warme Luft indirekt bei Ihnen, damit Sie es weiterhin bequem haben.

Single user (Einzelbenutzer)

Verwenden Sie die Funktion Einzelbenutzer, wenn Sie alleine zu Hause sind. Die Funktion Einzelbenutzer minimiert den Energieverbrauch mit Wechselrichtertechnik und verringert Ihre Stromrechnung, indem die maximale Betriebskapazität des Kompressors eingestellt wird.

Easy Filter (Einfacher Filter)

Es muss keine Abdeckung abgenommen werden, bevor der Filter von der Klimaanlage getrennt wird! Daher kann der Filter leicht regelmäßig gereinigt werden! Ein regelmäßiges Reinigen des Filters verhindert, dass Staub ins Produkt eindringt oder sich am Filter sammelt.

good'sleep Funktion

Die Funktion **good'sleep** ermöglicht Ihnen einen tiefen, guten Nachtschlaf durch Einstellung der Temperatur, der Lüftergeschwindigkeit und der Luftströmungsrichtung.

Intelligente Installation

Nach Abschluss der Installation überprüft sich Ihr Produkt selbst im Probetrieb, um zu prüfen, ob es richtig installiert wurde.

Leichte Installation

Die Installation ist so einfach! Sie können das Produkt einfach an die Wand hängen und die Rohre und Kabel verbinden, indem Sie die Abdeckung hinten am Produkt öffnen. Sie müssen das Produkt jetzt nicht mehr kippen, um Rohre und Kabel zu verbinden!

Dieses Gerät erfüllt die Anforderungen der RTTE-Telekommunikationsrichtlinie (1999/5/EG), der Niederspannungsrichtlinie (2006/95/EG) und der EMV-Richtlinie (Elektromagnetische Verträglichkeit) (2004/108/EG) der Europäischen Union.



Korrekte Entsorgung von Altgeräten (Elektroschrott)

(Gilt für Länder mit Abfalltrennsystemen)

Die Kennzeichnung auf dem Produkt, Zubehörteilen bzw. auf der dazugehörigen Dokumentation gibt an, dass das Produkt und Zubehörteile (z. B. Ladegerät, Kopfhörer, USB-Kabel) nach ihrer Lebensdauer nicht zusammen mit dem normalen Haushaltsmüll entsorgt werden dürfen. Entsorgen Sie dieses Gerät und Zubehörteile bitte getrennt von anderen Abfällen, um der Umwelt bzw. der menschlichen Gesundheit nicht durch unkontrollierte Müllbeseitigung zu schaden. Helfen Sie mit, das Altgerät und Zubehörteile fachgerecht zu entsorgen, um die nachhaltige Wiederverwertung von stofflichen Ressourcen zu fördern.

Private Nutzer wenden sich an den Händler, bei dem das Produkt gekauft wurde, oder kontaktieren die zuständigen Behörden, um in Erfahrung zu bringen, wo Sie das Altgerät bzw. Zubehörteile für eine umweltfreundliche Entsorgung abgeben können.

Gewerbliche Nutzer wenden sich an ihren Lieferanten und gehen nach den Bedingungen des Kaufvertrags vor. Dieses Produkt und elektronische Zubehörteile dürfen nicht zusammen mit anderem Gewerbemüll entsorgt werden.

Inhalt

Vorbereitung

Sicherheitsmaßnahmen.....	4
Überprüfungen vor der Inbetriebnahme	10

Grundfunktion

Überprüfen Sie die Namen der Teile	11
Prüfen der Fernbedienung	12
Grundfunktion	14
Einstellen der Luftstromrichtung	16

Timer

Die aktuelle Uhrzeit einstellen.....	17
Einstellen des Einschalt-/Ausschalttimers	18
good'sleep Modus.....	20

Optionen

Funktion 2-Step Cooling (2-stufige Kühlung)	21
Die Funktion Fast (Schnell) anwenden	22
Die Funktion Comfort (Komfort) anwenden	22
Die Funktion Single User benutzen	23
Die Funktion Quiet (Leise) benutzen	24
Die Funktion Virus Doctor benutzen	25

Einstellungen

Überprüfung des Stromverbrauchs.....	26
Die Funktion Auto Clean benutzen	26
Erinnerung an die Filterreinigung zurücksetzen.....	27
Anzeigeoption einstellen.....	27
Signalton einstellen	28
Die Smart A/C-App benutzen.....	28

Andere







Reinigung der Klimaanlage.....	29
Wartung Ihrer Klimaanlage.....	32
Problemlösung	33

Sicherheitsmaßnahmen

Bevor Sie Ihre neue Klimaanlage in Betrieb nehmen, lesen Sie bitte diese Bedienungsanleitung sorgfältig durch, damit Sie verstehen, wie man die Klimaanlage sicher und effizient betreibt, und die umfangreichen Features und Funktionen Ihres neuen Gerätes verstehen.

Da diese Bedienungsanleitung verschiedene Modelle abdeckt, können die Eigenschaften Ihrer Klimaanlage etwas von denen Abweichen, die in diesem Handbuch beschrieben sind. Wenn Sie Fragen haben, setzen Sie sich mit Ihrem Kontaktzentrum in Verbindung, oder gehen Sie auf unsere Website unter www.samsung.com hinsichtlich Unterstützung und Informationen.

Wichtige Sicherheitssymbole und Sicherheitsmaßnahmen:

 WARNUNG	Gefahren oder gefährliche Verhaltensweisen, die zu schweren Verletzungen oder Tod führen.		
 VORSICHT	Gefahren oder gefährliche Verhaltensweisen, die zu Verletzungen oder Sachschäden führen können.		
	Anweisungen folgen.		Von der Stromversorgung trennen.
	NICHT versuchen.		NICHT zerlegen .
	Achten Sie darauf, dass das Gerät geerdet ist, um einen Stromschlag zu vermeiden.		

FÜR DIE INSTALLATION | **WARNUNG**

-  **Nur ein Stromkabel mit den Produktangaben (Leistung und Stärke) verwenden und das Stromkabel ausschließlich mit diesem Gerät verwenden. Verwenden Sie kein Verlängerungskabel.**
 - ▶ Verlängerungskabel könnten Stromschläge oder Brände verursachen.
 - ▶ Verwenden Sie keinen elektrischen Transformator. Dies könnte einen elektrischen Schock oder einen Brand verursachen.
 - ▶ Wenn die Spannung/Frequenz/Nennwertzustand anders ist als vorgeschrieben, kann dies einen Brand verursachen.
- Die Installation dieses Gerätes muss durch einen qualifizierten Techniker oder ein Service-Unternehmen durchgeführt werden.**
 - ▶ Geschieht dies nicht, kann es zu Stromschlag, Brand, Explosion, Problemen mit dem Produkt oder zu Verletzungen führen und auch die Garantie des installierten Produkts ungültig machen.
- Installieren Sie neben der Klimaanlage einen Isolierschalter (aber nicht auf den Platten der Klimaanlage) sowie einen Leistungsschalter für die Klimaanlage.**
 - ▶ Andernfalls besteht Stromschlag- oder Selbstentzündungsgefahr.
- Befestigen Sie die Außeneinheit fest, so dass der elektrische Teil der Außeneinheit nicht frei liegt.**

- ▶ Geschieht dies nicht, kann es zu Stromschlag, Brand, Explosion und Problemen mit dem Produkt führen.
- ⊘ **Installieren Sie dieses Gerät nicht in der Nähe einer Heizung oder brennbaren Material. Installieren Sie dieses Gerät nicht an einem feuchten, öligen oder staubigen Ort, an einem Ort mit direkter Sonneneinstrahlung und Wasser (Regentropfen). Installieren Sie dieses Gerät nicht an einem Ort, an dem Gas austreten könnte.**
 - ▶ Andernfalls drohen Stromschläge oder Selbstentzündung.**Installieren Sie niemals das Außengerät an einem Standort wie einer hohen Außenwand, wo es herunterfallen könnte.**
 - ▶ Wenn das Außengerät herunterfällt, kann es zu Verletzungen, Tod oder Sachschaden führen.
- ⚡ **Dieses Gerät muss korrekt geerdet werden. Erden Sie das Gerät nicht an einer Gasleitung, Wasserleitung aus Kunststoff oder Telefonleitung.**
 - ▶ Nichtbeachtung führt möglicherweise zu Stromschlägen, Bränden und Explosionen.
 - ▶ Nur eine geerdete Steckdose benutzen.

FÜR DIE INSTALLATION | ⚠ VORSICHT

- ⓘ **Installieren Sie das Gerät auf einer ebenen und festen Oberfläche, das das Gewicht des Gerätes trägt.**
 - ▶ Geschieht dies nicht, so kann es zu abnormalen Vibrationen, Geräusche, oder Probleme mit dem Produkt führen.**Installieren Sie den Abwasserschlauch so, dass das Wasser korrekt abfließen kann.**
 - ▶ Bei Nichtbeachtung kann das Wasser überlaufen und Sachschaden hervorrufen. Vermeiden Sie, einen Ablauf in die Abflussrohre zu stecken, da in der Zukunft Gerüche aufsteigen können.**Bei der Installation der Außeneinheit, vergewissern Sie sich, dass der Wasserschlauch angeschlossen ist, um eine ordnungsgemäße Entwässerung zu gewährleisten.**
 - ▶ Das Wasser, das während des Heizbetriebs durch das Außengerät erzeugt wird, kann überlaufen und Sachschäden verursachen. Insbesondere im Winter, wenn sich ein Eisblock bildet, der dann herunterfällt, kann zu Verletzungen Tod oder Sachschaden führen.

FÜR DIE STROMVERSORGUNG

⚠ WARNUNG

- ⓘ **Wenn die Sicherung beschädigt wurde, Ihren Kundendienst in der Nähe benachrichtigen.**

Sicherheitsmaßnahmen

- ⊘ **Ziehen Sie nicht mit Gewalt am Netzkabel und knicken Sie das Netzkabel nicht ab. Verdrehen oder verknoten Sie das Netzkabel nicht. Verlegen Sie das Netzkabel nicht über Metallgegenstände, stellen Sie keine schweren Gegenstände auf das Netzkabel, stecken Sie das Netzkabel nicht zwischen Gegenstände und drücken Sie das Netzkabel nicht hinter das Gerät.**
 - ▶ Andernfalls drohen Stromschläge oder Selbstentzündung.

FÜR DIE STROMVERSORGUNG

⚠ VORSICHT

- ⊘ **Wenn Sie die Klimaanlage für eine längere Zeit nicht benutzen, oder während eines Unwetters/Gewitter, ziehen Sie den Stecker aus der Steckdose.**
 - ▶ Andernfalls besteht Stromschlag- oder Selbstentzündungsgefahr.

FÜR DEN BETRIEB

⚠ WARNUNG

- ⓘ **Wenn das Gerät überflutet, wenden Sie sich bitte an den Kundendienst.**
 - ▶ Andernfalls besteht Stromschlag- oder Selbstentzündungsgefahr.**Wenn das Gerät ungewohnte Geräusche, Brandgeruch oder Rauch hervorbringt, sofort vom Stromnetz trennen und den Kundendienst verständigen.**
 - ▶ Andernfalls besteht Stromschlag- oder Selbstentzündungsgefahr.**Im Fall einer undichten Gasleitung (z. B. Propangas, Flüssiggas usw.), müssen Sie sofort lüften, ohne den Netzstecker zu ziehen. Fassen Sie das Gerät oder das Netzkabel nicht an.**
 - ▶ Verwenden Sie kein Gebläse.
 - ▶ Funkenschlag kann eine Explosion oder ein Feuer auslösen.**Für die Neuinstallation der Klimaanlage, wenden Sie sich bitte an Ihren Kundendienst.**
 - ▶ Bei Nichtbeachtung kann es zu Problemen mit dem Produkt, Wasserlecks, elektrischer Schock oder Brand führen.
 - ▶ Ein Lieferservice für das Produkt ist nicht vorgesehen. Wenn Sie das Produkt an einem anderen Ort installieren, werden zusätzliche Baukosten und eine Einrichtungsgebühr berechnet.
 - ▶ Besonders wenn Sie das Produkt an einem ungewöhnlichen Ort wie in einem Industriegebiet oder in der Nähe der Küste, wo das Gerät dem Salz in der Luft ausgesetzt ist, installieren möchten, wenden Sie sich bitte an Ihren Kundendienst.

- ⊘ **Sicherung nicht mit feuchten Händen berühren.**
 - ▶ Es besteht Stromschlaggefahr.
 - Die Klimaanlage nicht im Betrieb über die Sicherung ausschalten.**
 - ▶ Wenn die Klimaanlage über die Sicherung aus- und anschließend wieder eingeschaltet wird, können dabei entstehende Funken Stromschläge und Brände auslösen.
 - Nach dem Auspacken der Klimaanlage, halten Sie alle Verpackungsmaterialien außerhalb der Reichweite von Kindern, das Verpackungsmaterial könnte für Kinder gefährlich sein.**
 - ▶ Wenn ein Kind eine Tüte über den Kopf zieht, kann es ersticken.

- ⊘ **Berühren Sie nicht die Luftströmungsklinge im Heizbetrieb mit den Händen oder Fingern.**
 - ▶ Dies könnte einen elektrischen Schock oder einen Brand hervorrufen.
 - Stecken Sie nicht Ihre Finger oder einen Fremdkörper in den Lufteinlass/ Auslass, wenn die Klimaanlage in Betrieb ist.**
 - ▶ Besondere Vorsicht muss walten, dass sich Kinder nicht selbst verletzen, indem Sie ihre Finger in das Produkt legen.
 - Schlagen oder ziehen Sie nicht mit übermäßiger Kraft an der Klimaanlage.**
 - ▶ Dies kann zu Brand, Verletzungen oder Probleme mit dem Produkt führen.
 - Platzieren Sie keine Objekte in der Nähe der Außeneinheit, so dass Kinder auf sie steigen können.**
 - ▶ Dies kann bei Kindern zu schwere Verletzungen führen.
 - Verwenden Sie diese Klimagerät für längere Zeit in schlecht belüfteten Orten oder in der Nähe gebrechlicher Menschen nicht.**
 - ▶ Da dies aufgrund eines Mangels an Sauerstoff gefährlich sein könnte. Öffnen Sie mindestens einmal pro Stunde das Fenster.

- ⊘ **Wenn Flüssigkeiten (z.B. Wasser) in das Gerät geraten sind, das Gerät vom Stromnetz trennen und Kundendienst verständigen.**
 - ▶ Andernfalls besteht Stromschlag- oder Selbstentzündungsgefahr.

- ⊘ **Versuchen Sie nicht das Gerät zu reparieren, zu zerlegen oder zu modifizieren.**
 - ▶ Verwenden Sie keine andere Sicherung (Kupfer-, Stahldrahtsicherung usw.) als die normale Sicherung.
 - ▶ Andernfalls drohen Stromschläge, Selbstentzündung, Probleme mit dem Gerät oder Verletzungen.

Sicherheitsmaßnahmen

FÜR DEN BETRIEB | ⚠ VORSICHT

- ❗ **Legen Sie keine Gegenstände oder Geräte unter die Inneneinheit.**
 - ▶ Wasser, das aus der Inneneinheit tropft, kann zu Brand oder Sachschäden führen. (Beispiel elektrische Geräte)**Prüfen Sie, ob die Installationsrahmen der Außeneinheit nicht gebrochen ist. Überprüfen Sie dies mindestens einmal im Jahr.**
 - ▶ Bei Nichtbeachtung kann dies Verletzungen, Tod oder Sachschaden hervorrufen.**Der max. Strom wird nach IEC-Norm für Sicherheit und Strom gemessen, entsprechend der ISO-Norm für Energieeffizienz.**
- ⊘ **Stellen Sie sich nicht auf das Geräte oder platzieren Sie keine Gegenstände (z. B. Wäsche, brennende Kerzen, brennende Zigaretten, Geschirr, Chemikalien, Metalle, etc.) auf dem Gerät.**
 - ▶ Andernfalls drohen Stromschläge, Selbstentzündung, Probleme mit dem Gerät oder Verletzungen.**Bedienen Sie das Gerät nicht mit nassen Händen.**
 - ▶ Es besteht Stromschlaggefahr.**Sprühen Sie keine flüchtigen Bestandteile wie Insektizide auf die Oberfläche des Gerätes.**
 - ▶ Diese Stoffe sind nicht nur gesundheitsschädlich, sondern sie können auch zu Stromschlägen, Selbstentzündung oder Problemen mit dem Produkt führen.**Trinken Sie kein Wasser aus der Klimaanlage.**
 - ▶ Das Wasser kann für Menschen schädlich sein.**Üben Sie keinen starken Einfluss auf die Fernbedienung aus und zerlegen Sie die Fernbedienung nicht.****Berühren Sie nicht die Rohre, die mit dem Produkt verbunden sind.**
 - ▶ Andernfalls kann es zu Verletzungen und Verbrennungen kommen.**Verwenden Sie diese Klimaanlage nicht, um Präzisionsausrüstungen, Lebensmittel, Tiere, Pflanzen, Kosmetika zu erhalten oder für andere ungewöhnliche Zwecke.**
 - ▶ Dies kann Sachschaden verursachen.**Vermeiden Sie direktes Aussetzen bei Menschen, Tieren oder Pflanzen in Bezug auf den Luftstrom der Klimaanlage für lange Zeiträume.**
 - ▶ Dies kann zu Schäden an Menschen, Tieren oder Pflanzen führen.

- ⊘ Dieses Gerät ist nicht dafür bestimmt, durch Personen (einschließlich Kinder) mit eingeschränkten physischen, sensorischen oder geistigen Fähigkeiten oder mangels Erfahrung und/oder mangels Wissen benutzt zu werden, es sei denn, sie werden durch eine für ihre Sicherheit zuständige Person beaufsichtigt oder erhalten von ihnen Anweisungen, wie das Gerät zu benutzen ist. Kinder sollten beaufsichtigt werden um sicherzustellen, dass sie nicht mit dem Gerät spielen.

Zur Verwendung in Europa: Dieses Gerät kann von Kindern ab 8 Jahren und Personen mit verminderten körperlichen, sensorischen oder geistigen Fähigkeiten oder einem Mangel an Erfahrung und Wissen nur bedient werden, wenn sie unter Aufsicht stehen oder eine Unterweisung zum sicheren Umgang mit dem Gerät erhalten haben und die damit verbundenen Gefahren verstehen. Kinder dürfen nicht mit dem Gerät spielen. Kinder dürfen das Gerät nur unter Aufsicht reinigen oder warten.

FÜR DIE REINIGUNG

⚠️ WARNUNG

- ⊘ Reinigen Sie das Gerät nicht durch direktes Besprühen mit Wasser. Verwenden Sie kein Benzin, Verdünner oder Alkohol zum Reinigen des Geräts.
 - ▶ Andernfalls drohen Verfärbungen, Verformungen, Beschädigungen, Stromschläge oder Selbstentzündung.
- Vor Reinigungs- oder Wartungsarbeiten das Stromkabel ziehen und den Ventilator ganz auslaufen lassen.**
 - ▶ Andernfalls besteht Stromschlag- oder Selbstentzündungsgefahr.

FÜR DIE REINIGUNG

⚠️ VORSICHT

- ⓘ **Achten Sie bei der Reinigung der Oberfläche des Wärmetauschers der Außeneinheit, da sie scharfe Kanten vorweist.**
 - ▶ Dies muss durch einen qualifizierten Techniker erfolgen. Wenden Sie sich bitte an Ihren Installateur oder Kundendienst.
- ⊘ **Reinigen Sie das Innere der Klimaanlage nicht selbst.**
 - ▶ Für die Reinigung im Inneren des Gerätes, wenden Sie sich an den Kundendienst.
 - ▶ Für die Reinigung der internen Filter, lesen Sie die Beschreibungen im Abschnitt "Reinigung der Klimaanlage".
 - ▶ Bei Nichtbeachtung, kann dies einen elektrischen Schlag, Beschädigungen oder Brand verursachen.

Überprüfungen vor der Inbetriebnahme

Betriebsbereich

Die nachstehende Tabelle zeigt die Temperatur und Luftfeuchtigkeit, in der die Klimaanlage betrieben werden kann. Beziehen Sie sich auf die Tabelle für die effiziente Nutzung.

Modus	Innentemperatur	Außentemperatur	Luftfeuchtigkeit Innen
Kühlung	16 °C~32 °C	-10 °C~46 °C	Relative Luftfeuchtigkeit 80% oder niedriger
Heizung	27 °C oder niedriger	-15 °C~24 °C	-
Trocknen	18 °C~32 °C	-10 °C~46 °C	-

- ▶ Wenn die Klimaanlage für längere Zeit bei hoher Luftfeuchtigkeit im Kühlmodus in Betrieb ist, kann sich Tau gebildet.
- ▶ Wenn die Außentemperatur auf -5 °C sinkt, kann die Heizleistung bis zu 60 % ~ 70 % der angegebenen Kapazität entsprechend den Verwendungsbedingungen, sinken.

Modell: AJ***

Modus	Innentemperatur	Außentemperatur	Luftfeuchtigkeit Innen	Anmerkung
Kühlung	16 °C~32 °C	-5 °C~46 °C	80% oder niedriger	AJ100*** Außentemperatur : -10 °C~46 °C.
Heizung	27 °C oder niedriger	-15 °C~24 °C	-	-
Trocknen	18 °C~32 °C	-5 °C~46 °C	-	AJ100*** Außentemperatur : -10 °C~46 °C.

- ▶ Die standardisierte Temperatur für die Heizung ist 7 °C. Wenn die Außentemperatur auf 0 °C oder darunter ist, kann sich die Heizleistung, abhängig vom Temperaturzustand, verringern.
- ▶ Wenn der Kühlbetrieb bei über 32 °C (Innentemperatur) benutzt wird, kann die Kühlung nicht mit voller Kapazität stattfinden.

Wartung Ihrer Klimaanlage

Interner Schutz mittels des Einheitssteuerungssystems

- ▶ Dieser interne Schutz wird angewandt, wenn ein interner Fehler in der Klimaanlage auftritt.

Typ	Beschreibung
Gegen Kaltluft	Das interne Gebläse wird ausgeschaltet, damit kalte Luft vermieden wird, wenn die Wärmepumpe läuft.
Enteisungszyklus	Das interne Gebläse ist ausgeschaltet, damit das Eis aufzutaut, wenn die Wärmepumpe heizt. Die vertikale Luftflussklinge wird während des Enteisungszyklus geschlossen und im Heizbetrieb nach dem Enteisungszyklus wieder geöffnet.
Kompressorschutz	Die Klimaanlage startet nicht sofort, nachdem sie eingeschaltet wurde, um den Kompressor der Außeneinheit zu schützen.



- Wenn die Wärmepumpe im Heizbetrieb arbeitet, ist der Enteisungszyklus aktiviert, um den Frost von der Außeneinheit zu entfernen, der sich bei niedrigen Temperaturen gebildet hat.
Das interne Gebläse schaltet sich automatisch ab und startet erneut, nachdem der Enteisungszyklus abgeschlossen ist.

Intelligente Installation

Wenn Sie ein Multi-System benutzen, diese Funktion ist nicht verfügbar.

- ▶ Über die Installationsfunktion Smart kann der Installateur prüfen, ob die Installation korrekt ausgeführt wurde.
- ▶ Wurde die Installation nicht korrekt ausgeführt, wird die Fehleranzeige auf der Anzeige der Inneneinheit eingeschaltet. Daher weiß der Benutzer, ob die Installation korrekt ausgeführt wurde oder nicht.

Überprüfen Sie die Namen der Teile

Ihre Klimaanlage könnte etwas von der unten gezeigten Abbildung, je nach Ihrem Modell, abweichen.

Hauptteile

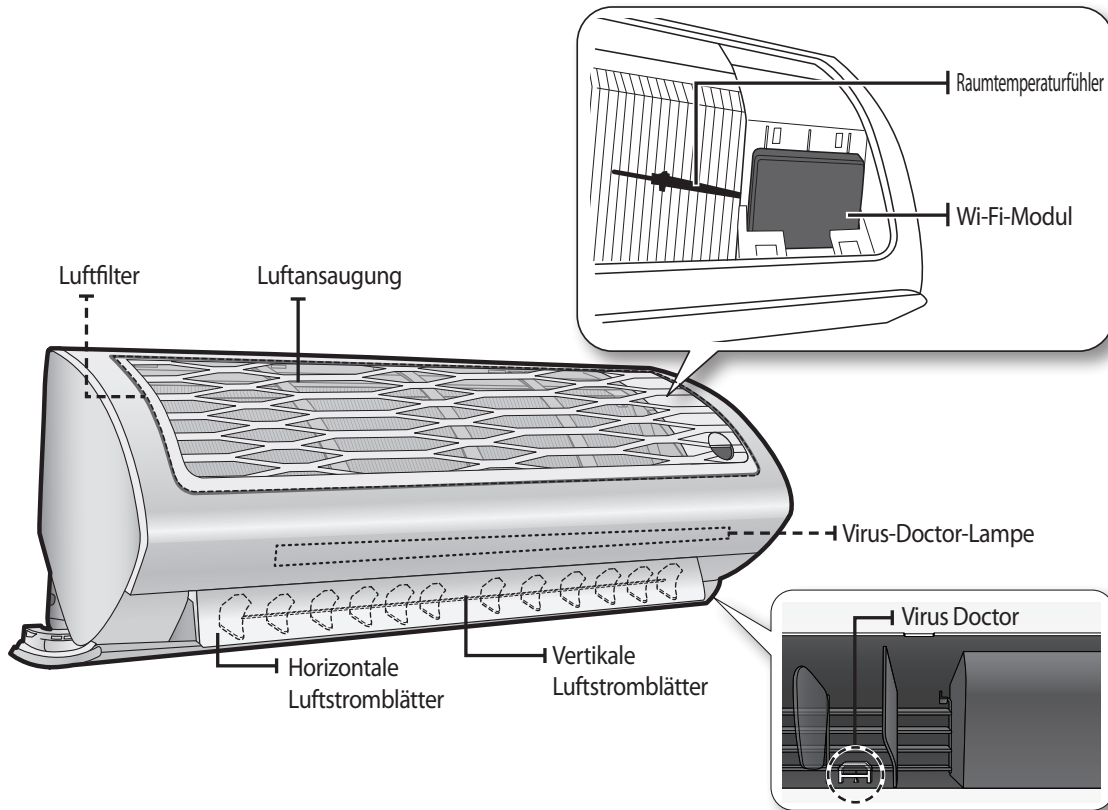

02 GRUNDFUNKTION

Anzeige

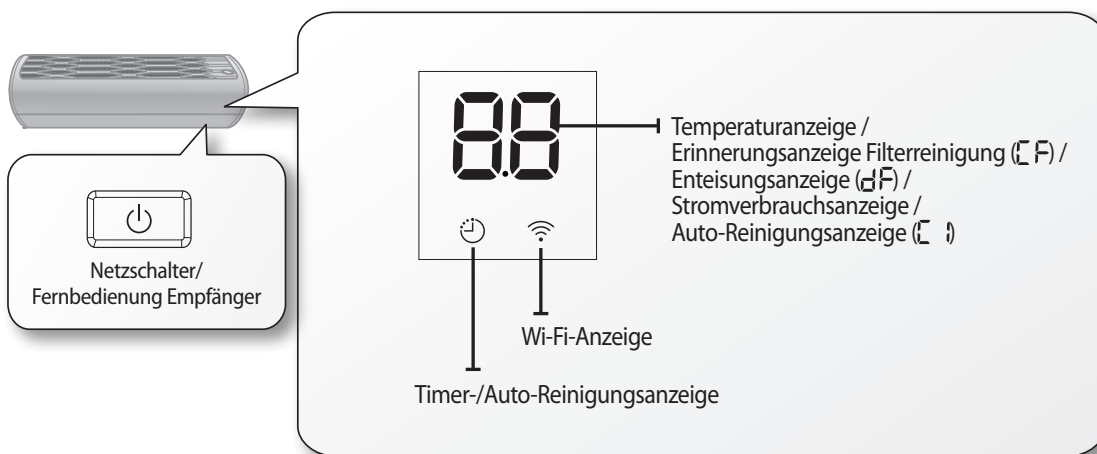

Prüfen der Fernbedienung

- Richten Sie die Fernbedienung auf den Empfänger der Fernbedienung für die Inneneinheit.
- Wenn Sie die Taste auf der Fernbedienung drücken, werden Sie einen Piepton von der Inneneinheit ausgehend hören, und die Übertragungsanzeige (📶) auf dem Display der Fernbedienung leuchtet auf.

Tasten der Fernbedienung

* Bevor Sie die Funktionen auf der Fernbedienung benutzen, sollten Sie die aktuelle Uhrzeit einstellen. (Siehe Seite 17)

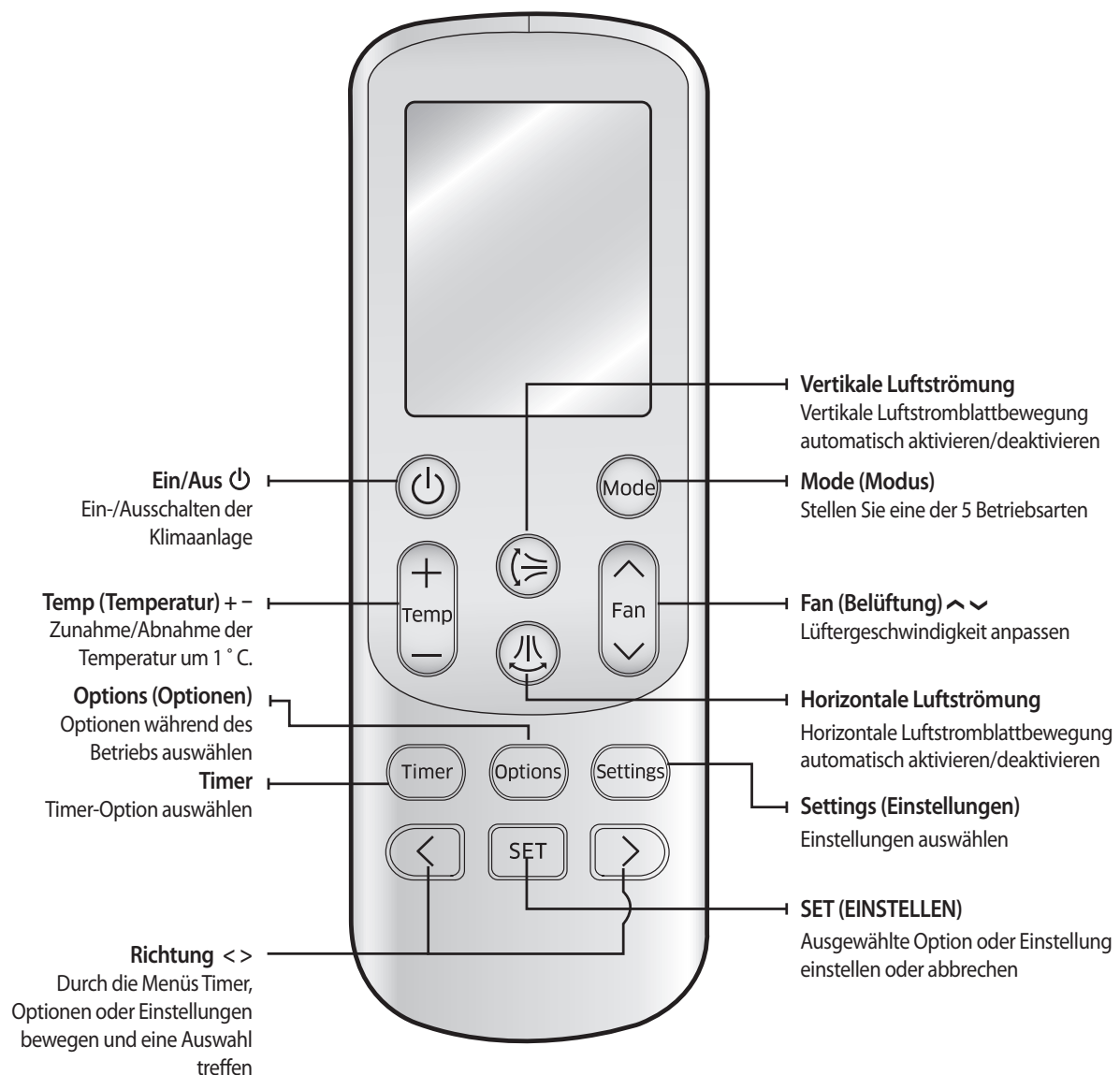

- Falls Sie die Optionen oder Einstellungen, die Sie gerade eingestellt haben, abbrechen möchten, drücken Sie nochmals die Taste **Options (Optionen)** oder **Settings (Einstellungen)**. Dann blinkt das zuletzt eingestellte Element und Sie können es durch einfaches Drücken der Taste **SET (EINSTELLEN)** abbrechen, während es blinkt.

Fernbedienungsanzeige

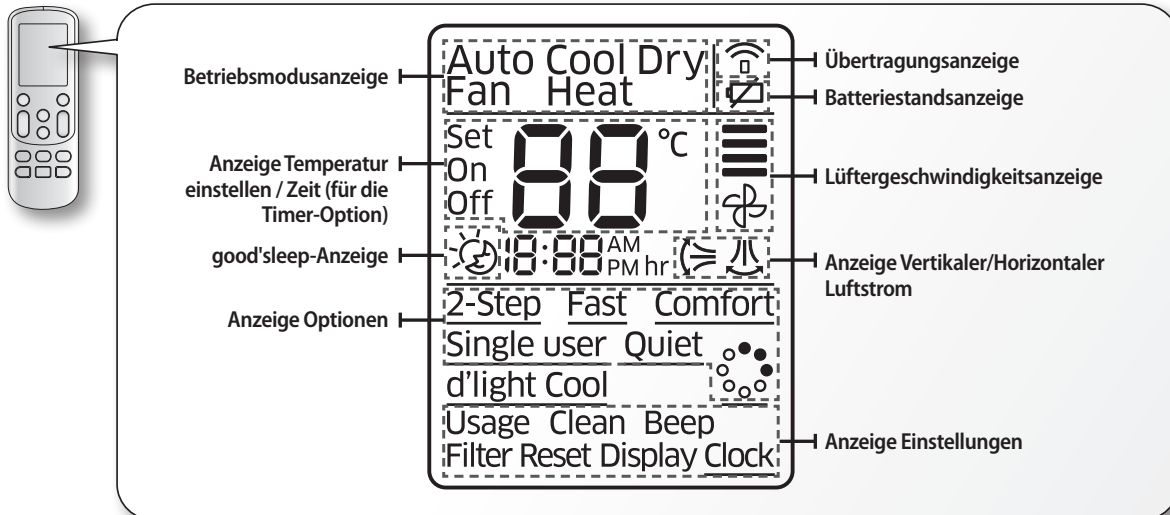

VORSICHT

- Stellen Sie sicher, dass kein Wasser auf die Fernbedienung kommt.
- Wenn die Funktion d'light Cool auf der Fernbedienung angezeigt, aber bei diesem Modell nicht unterstützt wird.
- Wenn die Fernbedienung aus- und wieder eingeschaltet wird, gehen die zuvor eingestellten Werte für **Timer (Timer)**, **Options (Optionen)** und **Settings (Einstellungen)** verloren. Die Drehrichtung des Ventilators ändert sich allerdings nicht.

Anzeige Niedriger Batteriestand

Wenn die Batterie erschöpft ist, wird () auf der Fernbedienung angezeigt. Wenn das Symbol erscheint, wechseln Sie die Batterien. Die Fernbedienung benötigt zwei 1,5 V Batterien des Typs AAA.

Aufbewahrung der Fernbedienung

Wenn Sie die Fernbedienung für lange Zeit nicht benötigen, entfernen Sie die Batterien aus der Fernbedienung und bewahren Sie sie auf.

Batterien einlegen

1. Den Hebel in Richtung des Pfeils auf der Rückseite der Fernbedienung schieben und nach oben ziehen.
2. Legen Sie zwei AAA-Batterien ein. Überprüfen Sie die beiden Pole "+" und "-" entsprechend. Stellen Sie sicher die Batterien ordnungsgemäß eingelegt zu haben.
3. Schließen Sie die Verdeckung zurück in die ursprüngliche Lage durch Schieben. Sie sollten da Klicken vernahmen können, wenn die Verdeckung einrastet.

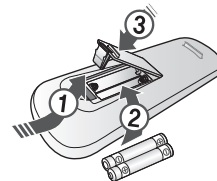

BEMERKUNG

- Das Signal der elektronischen Leuchtstofflampen kann nicht gut empfangen werden, da sich Wechselrichter-Leuchtstofflampen im gleichen Raum befinden.
- Wenn andere elektrische Produkte mit der Fernbedienung bedient werden können, werden Sie sich an Ihren Kundendienst.



(Gilt für Länder mit Abfalltrennsystemen)

Die Kennzeichnung auf der Batterie, Handbuch oder Verpackung weist darauf hin, dass die Batterien dieses Produkts nicht mit dem Hausmüll entsorgt werden dürfen. Wo markiert, zeigen die chemischen Zeichen Hg, Cd oder Pb, dass die Batterie Quecksilber, Cadmium oder Blei über dem Referenzwert der EG-Richtlinie 2006/66 enthalten.

Wenn Batterien nicht ordnungsgemäß entsorgt werden, können diese Substanzen der menschlichen Gesundheit oder die Umwelt schaden. Um die natürlichen Ressourcen zu schützen und um die Wiederverwendung von Materialien zu fördern, ist es erforderlich, dass Sie die Batterien von anderen Arten von Abfällen getrennt und Sie Ihr örtliches kostenloses Rücknahmesystem für Batterien in Anspruch nehmen.

Korrekte Entsorgung der Batterien dieses Produkts

Grundfunktion

Die grundlegende Bedienung erlaubt es Ihnen den Betriebsmodus mittels der **Mode (Modus)** – Taste zu wählen.

Auto (2-stufige Kühlung oder Heizung)

Im Auto-Modus werden die Klimaanlage automatisch Temperatur und Lüfterdrehzahl in Abhängigkeit von der Raumtemperatur geregelt.

- Der zweistufige Kühlmodus stellt die Klimaanlage so ein, dass sie im Modus Fast (Schnell) + Cool (Kühl) betrieben wird, wenn die eingestellte Temperatur niedriger als die Innentemperatur ist. Dann arbeitet die Klimaanlage automatisch im Modus Trocken, wenn die Innentemperatur die eingestellte Temperatur erreicht.
- Wenn Sie ein Multi-System im Auto Betrieb wählt, wählt das System eine Temperatur und eine entsprechende Betriebsart (COOL(KÜHLUNG) oder HEAT(HEIZUNG) auf Basis der Raumtemperatur zu Beginn des Betriebs.

Cool (Kühlen)

Im Kühlbetrieb kühlt die Klimaanlage Ihr Zimmer. Sie können die Temperatur und die Lüftergeschwindigkeit bei heißen Jahreszeit kühler einstellen.

- Wenn die derzeitige Außentemperatur sehr viel höher ist als die gewählte Raumtemperatur, kann es einige Zeit dauern, bis die Innentemperatur auf die gewünschte Kühle gebracht wird.
- Stille Modus reduziert die Geräusche während des Betriebes der Inneneinheit im Kühl-Modus.

Dry (Trocknen)

Die Klimaanlage im Dry-Modus wirkt wie ein Entfeuchter durch Entfernung von Feuchtigkeit aus der Raumluft. Der Dry-Modus sorgt dafür, dass sich die Luft in einem feuchten Klima erfrischend anfühlt.

Zur Aktivierung des Modus Trocken sollte die auf der Fernbedienung eingestellte Temperatur niedriger als die Innenraumtemperatur sein.

Fan (Belüftung)

Der Fan-Modus kann ausgewählt werden, um Ihren Raum zu lüften. Der Fan-Modus ist hilfreich, um die verbrauchte Luft im Zimmer zu aktualisieren.

Heat (Heizen)

Die Klimaanlage heizt und kühlt. Heizen Sie Ihr Zimmer im Winter mit diesem vielseitigen Gerät.

- Beim Einschalten darf die Lüftung nicht für etwa 3 ~ 5 Minuten laufen, während sich die Klimaanlage aufwärmt, um kalte Explosionen zu vermeiden.
- Stille Modus reduziert die Geräusche während des Betriebes der Inneneinheit im Heiz-Modus.
- Da die Klimaanlage den Raum heizt, indem sie Wärmeenergie aus der Außenluft anzieht, kann die Heizleistung verringert sein, wenn die Außentemperatur sehr niedrig ist.
Verwenden Sie ein zusätzliches Heizgerät in Kombination mit der Klimaanlage, wenn Sie der Meinung sind, dass die Klimaanlage unzureichend heizt.

Drücken Sie die  Taste, um die Klimaanlage einzuschalten.

Drücken Sie die  Taste, um den Betriebsmodus einzustellen.



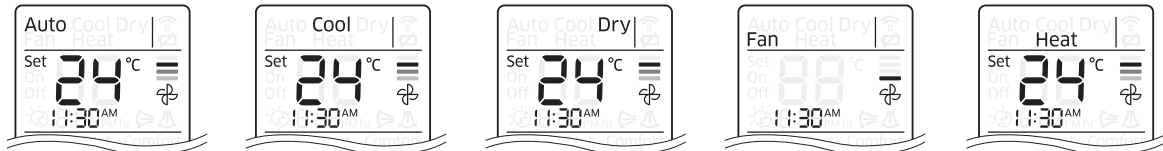













- Jedes Mal, wenn Sie die **Mode (Modus)**-Taste drücken, ändert sich der Modus, zu Auto (Automatik), Cool (Kühlen), Dry (Trocknen), Fan (Belüftung) und Heat (Heizen).



Drücken Sie die  Taste, um die Temperatur einzustellen.

Auto (Automatik)	Sie können die gewünschte Temperatur um 1 °C im Bereich von 16 °C ~ 30 °C anpassen.
Cool (Kühlen)	Sie können die gewünschte Temperatur um 1 °C im Bereich von 16 °C ~ 30 °C anpassen.
Dry (Trocknen)	Sie können die gewünschte Temperatur um 1 °C im Bereich von 18 °C ~ 30 °C anpassen.
Fan (Belüftung)	Eine Temperatureinstellung ist nicht möglich.
Heat (Heizen)	Sie können die gewünschte Temperatur um 1 °C im Bereich von 16 °C ~ 30 °C anpassen.

Drücken Sie die  Taste, um die gewünschte Lüftungsgeschwindigkeit einzustellen.

Auto (Automatik)	 (Auto)
Cool (Kühlen)	 (Auto),  (Niedrig),  (Mittel),  (Hoch),  (Turbo)
Dry (Trocknen)	 (Auto)
Fan (Belüftung)	 (Niedrig),  (Mittel),  (Hoch),  (Turbo)
Heat (Heizen)	 (Auto),  (Niedrig),  (Mittel),  (Hoch),  (Turbo)



- Der Modus Trocken ist nur im Kühlmodus verfügbar.

Einstellen der Luftstromrichtung

Mit dieser Funktion können Sie die Luftstromrichtung vertikal und/oder horizontal anpassen.

Drücken Sie die Taste  oder , um die Luftstromblätter vertikal und/oder horizontal auszurichten.

Vertikale Luftströmung





Horizontale Luftströmung



Fernbedienungsanzeige



Fernbedienungsanzeige

- ▶ Damit die Luftstromrichtung konstant in einer Richtung bleibt, drücken Sie die Taste  oder  nochmals. Die Luftstromblätter halten an.
- ▶ Wenn Sie die vertikale Luftflussklappe manuell einstellen, schließt sie eventuell nicht vollständig, wenn Sie die Klimaanlage ausschalten.
- ▶ Wenn Sie die horizontale Luftflussklappe manuell einstellen, funktioniert sie eventuell nicht richtig.



BEMERKUNG





- Im good'sleep Modus können Sie die Durchluft nicht einstellen, wenn Sie sich im Kühl-Modus befinden.
- Jedoch können Sie die Durchluft im good'sleep Modus einstellen, wenn Sie sich im Heizungsmodus befinden.

Die aktuelle Uhrzeit einstellen

Bevor Sie die Funktionen der Klimaanlage benutzen, stellen Sie die aktuelle Uhrzeit ein.



Fernbedienungsanzeige

1. Drücken Sie die Taste **Settings (Einstellungen)**.
2. Drücken Sie die Taste ,  oder **Settings (Einstellungen)** so oft, bis die Anzeige (Clock) zu blinken beginnt.
3. Drücken Sie die Taste **SET (EINSTELLEN)**, um die Funktion **Clock (Uhr)** einzustellen.
 - **(Clock)** → Die Anzeige (Clock) erscheint im Display der Fernbedienung und Sie können die Zeit einstellen.
4. Drücken Sie die Taste , , um die Zeit einzustellen.
 - Sie können die Uhrzeit in Stundeneinheiten von 1 Stunde ~ 12 Stunden für morgens und nachmittags einstellen und in Minuteneinheiten von 0 Minute ~ 59 Minuten.
5. Drücken Sie die **SET (EINSTELLEN)**-Taste, um die Einstellung des aktuellen Zeit abzuschließen.
 - Die Einstellung des aktuellen Zeit wird abgebrochen, wenn Sie nicht die Taste **SET (EINSTELLEN)** innerhalb von 10 Sekunden nach dem Einstellen der Zeit drücken. Überprüfen Sie daher die aktuelle Zeit auf dem Display der Fernbedienung.

Einstellen des Einschalt-/Ausschalttimers



- Überprüfen Sie die aktuelle Zeit auf der Fernbedienung, bevor Sie diese Funktion nutzen.
- Die Standardzeit ist 1 AM auf der Fernbedienung. Die aktuelle Zeit wird nach dem Austausch der Batterien auf die Standardzeit zurückgesetzt.

Sie können die Klimaanlage so einstellen, dass sie automatisch zur gewünschten Zeit ein- oder ausschaltet.

Einstellung des On Timer (Einschalttimer) während die Klimaanlage ausgeschaltet ist / Off Timer (Ausschalttimer), während die Klimaanlage ausgeschaltet ist



On Timer einstellen



Fernbedienungsanzeige

Off-Timer einstellen



Fernbedienungsanzeige



1. Drücken Sie die Taste **Timer**, um (On/Off) auszuwählen.
 - Die Anzeige (On/Off) blinkt und Sie können die Zeit einstellen.
2. Drücken Sie die Taste **◀ ▶**, um die Zeit einzustellen.
 - Sie können die Uhrzeit in Stundeneinheiten von 1 Stunde ~ 12 Stunden für morgens und nachmittags einstellen und in Minuteneinheiten von 0 Minute ~ 59 Minuten.
3. Drücken Sie die **SET (EINSTELLEN)**-Taste, um die Einstellung des Ein-/Ausschalttimers abzuschließen.
 - Die Anzeige (On/Off) und die eingestellte Zeit des Timers werden auf der Fernbedienung angezeigt und die Anzeige Timer (🕒) auf der Anzeige der Inneneinheit.
 - Die Einstellung des Ein-/Ausschalttimers wird abgebrochen, wenn Sie nicht die Taste **SET (EINSTELLEN)** innerhalb von 10 Sekunden nach dem Einstellen der Zeit drücken. Überprüfen Sie daher die Anzeige (On/Off) auf der Fernbedienung und die Anzeige Timer (🕒) auf der Anzeige der Inneneinheit.

Abbrechen

- ▶ Drücken Sie die Taste **Timer** → Wählen Sie (On/Off) → Drücken Sie die Taste **◀ ▶** bzw. **▶ ▶** → Stellen Sie den Timer auf **🕒** ein → Drücken Sie die Taste **SET (EINSTELLEN)**.
- ▶ Drücken Sie die **Ein/Aus (🔌)**-Taste.



- Wenn die Einstellung des **Ein-/Ausschalttimers** abgeschlossen ist, wird der Einstellungsstatus 3 Sekunden lang angezeigt. Danach verbleibt nur noch die Anzeige (On/Off) auf der Anzeige der Fernbedienung.
- Wenn Sie die Taste **Ein/Aus (🔌)** auf der Inneneinheit drücken, nachdem Sie den Ein-/Ausschalttimer von der Fernbedienung aus eingestellt haben, verschwindet die Timer-Anzeige auf der Fernbedienung und der Ein-/Ausschalttimer wird abgebrochen. Auch wenn der Ein-/Ausschalttimer abgebrochen wurde, wird die Anzeige (On/Off) weiterhin auf der Fernbedienung angezeigt.
- Wenn der Einschalttimer eingestellt wird, während die Klimaanlage ausgeschaltet ist, wird die Anzeige Timer (🕒) solange angezeigt, bis der Einschalttimer angezeigt wird.
- Der Ausschalttimer funktioniert je nach Ein-/Aus-Status der Inneneinheit und dem Ein-/Aus-Status der Anzeige auf der Fernbedienung eventuell nicht.
- Nur die letzte Timer-Einstellung zwischen dem On-Timer/Off-Timer und dem **good'sleep** Off-Timer-Funktionen werden angewandt.

Zusätzliche verfügbare Optionen im On/Off-Timer-Modus (wenn die Fernbedienung eingeschaltet ist)	
	Sie können zwischen Auto (Automatik)/Cool (Kühlen)/Dry (Trocknen)/Fan (Belüftung)/Heat (Heizen) wählen.
	Sie können die Temperatur nach Auswahl des Betriebsmodus einstellen. Die Temperatureinstellung steht zur Verfügung, wenn der Modus Auto (Automatik)/Cool (Kühlen)/Dry (Trocknen)/Fan (Belüftung)/Heat (Heizen) ausgewählt ist.

Timer ein und Timer aus gleichzeitig einstellen



Fernbedienungsanzeige

Folgen Sie demselben Verfahren des Ein- und Ausstellen des Timers.



BEMERKUNG

- Die On-Timer- und Off-Timer-Einstellungen müssen unterschiedlich sein.
- Drücken Sie die **Ein/Aus** -Taste auf der Fernbedienung während die Timer-Kombination eingeschaltet ist. Der On- und Off-Timer wird abgebrochen und die Anzeige wird nicht mehr angezeigt.

good'sleep Modus

Für einen komfortablen Schlafmodus funktioniert die Klimaanlage in drei Stufen in der Reihenfolge Fall asleep (Einschlafen) ▷ Sound sleep (Fester Schlaf) ▷ Wake up (Aufwachen).

Wenn die Klimaanlage im Modus Cool (Kühlen)/Heat (Heizen) arbeitet,



Fernbedienungsanzeige

1. Drücken Sie die Taste **Timer**, um (🕒) auszuwählen.
 - Die Anzeige (🕒) blinkt und Sie können die Zeit einstellen.
2. Drücken Sie die Taste (⏪) (⏩), um die Zeit einzustellen.
 - Sie können die Zeit im Halbstundentakt von 30 Minuten (0,5 auf der Anzeige) ~ 3 Stunden und mittels der Stundeneinheit von 3 Stunden ~ 12 Stunden einstellen.
 - Die Zeit kann von mindestens 30 Minuten bis maximal 12 Stunden eingestellt werden.
 - Die Standard-Zeiteinstellung für den Modus **good'sleep** beträgt 8 Stunden.
3. Drücken Sie die **SET (EINSTELLEN)**-Taste, um den Modus **good'sleep** abzuschließen.
 - Die Anzeige (🕒) und die für den Modus **good'sleep** eingestellte Zeit werden auf der Fernbedienung angezeigt.
 - Die Timer-Anzeige (🕒) wird auf der Anzeige der Inneneinheit dargestellt.
 - Die Einstellung des Modus **good'sleep** wird abgebrochen, wenn Sie nicht die Taste **SET (EINSTELLEN)** innerhalb von 10 Sekunden nach dem Einstellen der Zeit drücken. Überprüfen Sie daher die Anzeige (🕒) auf der Fernbedienung und die Timer-Anzeige (🕒) auf der Anzeige der Inneneinheit.

► Drücken Sie die Taste **Timer** → Wählen Sie (🕒) → Drücken Sie die Taste **Abbrechen** (⏪ bzw. ⏩) → Stellen Sie den Timer auf 0.5 ein → Drücken Sie die Taste **SET (EINSTELLEN)**.

Zusätzliche Optionen, die im good'sleep Modus zur Verfügung stehen



Sie können die gewünschte Temperatur um 1 °C im Bereich von 16 °C ~ 30 °C anpassen.

Temperatur und Lüftergeschwindigkeit im good'sleep Modus ändern

- Fall asleep (Einschlafen): Erleichtert Ihnen das Einschlafen, indem die Temperatur abfällt.
- Sound sleep (Fester Schlaf): Entspannt den Körper und erhöht Ihre Temperatur leicht.
- Wake up (Aufwachen): Hier können Sie bei einer bequemen, intermittierenden Luft aufwachen, bei der Sie sich erfrischt fühlen.



- Die Lüftergeschwindigkeit und die Luftstromrichtung werden automatisch im Modus **good'sleep** angepasst.
- Die empfohlene eingestellte Temperatur liegt zwischen 25 °C ~ 27 °C für die Kühlung und 21 °C ~ 23 °C für die Heizung.
- Wenn die eingestellte Temperatur zu niedrig ist, könnten Sie beim Schlafen frieren oder sich erkälten.
- Die optimale Betriebszeit für den Modus **good'sleep** beträgt 8 Stunden. Wenn daher die Zeit zu kurz oder zu lang eingestellt ist, fühlen Sie sich eventuell nicht so wohl wie Sie erwartet hätten.
- Wenn der Modus **good'sleep** über 5 Stunden eingestellt ist, beginnt die Aufwachphase, wenn noch 1 Stunde Betriebszeit verbleibt und die Klimaanlage automatisch anhält.
- Wenn die Einschaltzeit und die Funktion **good'sleep** gleichzeitig eingestellt werden, nutzt die Klimaanlage nur die Funktion, die später eingestellt wurde.

Funktion 2-Step Cooling (2-stufige Kühlung)

Die Funktion 2-Step Cooling (2-stufige Kühlung) stellt die Klimaanlage so ein, dass sie den Raum schnell kühlt, sodass die eingestellte Temperatur erreicht wird, wenn die Innentemperatur höher als die eingestellte Temperatur ist. Die Klimaanlage arbeitet automatisch im Modus Dry (Trocknen), wenn die Innentemperatur die eingestellte Temperatur erreicht.

Wenn sich die Klimaanlage im Kühlmodus befindet,



Fernbedienungsanzeige

1. Drücken Sie die Taste **Options (Optionen)**.
2. Drücken Sie die Taste **<**, **>** oder **Options (Optionen)** so oft, bis die Anzeige (2-Step) zu blinken beginnt.
3. Drücken Sie die **SET (EINSTELLEN)**-Taste, um die Funktion 2-Step Cooling (2-stufige Kühlung) einzustellen.
 - **(2-Step)** → Auf dem Display der Fernbedienung wird (2-Step) angezeigt und die Funktion **2-Step Cooling (2-stufige Kühlung)** wird aktiviert.

Abbrechen ► Drücken Sie die Taste **Options (Optionen)** → Drücken Sie die Taste **<**, **>** oder **Options (Optionen)**, sodass die Anzeige **(2-Step)** blinkt, und drücken Sie die Taste **SET (EINSTELLEN)**.

Die Funktion Fast (Schnell) anwenden

Sie können die Funktion Fast (Schnell) für schnelles und leistungsfähiges Kühlen/Heizen einstellen.

Wenn die Klimaanlage im Modus Cool (Kühlen)/Heat (Heizen) arbeitet,



1. Drücken Sie die Taste **Options (Optionen)**.
2. Drücken Sie die Taste **<**, **>** oder **Options (Optionen)** so oft, bis die Anzeige (Fast) zu blinken beginnt.
3. Drücken Sie die **SET (EINSTELLEN)**-Taste, um den Modus Fast (Schnell) einzustellen.
 - **(Fast)** → Die Anzeige (Fast) erscheint im Display der Fernbedienung und die Funktion **Fast (Schnell)** wird aktiviert.



Fernbedienungsanzeige

Abbrechen ▶ Drücken Sie die Taste **Options (Optionen)** → Drücken Sie die Taste **<**, **>** oder **Options (Optionen)**, sodass die Anzeige **(Fast)** blinkt, und drücken Sie die Taste **SET (EINSTELLEN)**.



BEMERKUNG

- Die Funktion Fast (Schnell) ist nur in Modus Cool (Kühlen)/Heat (Heizen) verfügbar.
- Der vertikale/horizontale Luftstrom kann angepasst werden.
- Die eingestellte Temperatur und die Lüftergeschwindigkeit können nicht angepasst werden.
- Wenn die Funktion Fast (Schnell) ausgewählt wird, während die Funktion 2-Step Cooling (2-stufige Kühlung) /Comfort (Komfort)/Single user (Einzelbenutzer)/Quiet (Leise)/good'sleep eingeschaltet ist, wird die entsprechende Funktion abgebrochen.
- Wenn Sie die Funktion Fast (Schnell) im Modus Heat (Heizen) auswählen, können Sie eventuell nicht die Lüftergeschwindigkeit erhöhen, um kühle Luft vom Blasen zu verhindern.

Die Funktion Comfort (Komfort) anwenden

Sie können die Funktion Comfort (Komfort) für sanftes Kühlen/Heizen einstellen.

Wenn die Klimaanlage im Modus Cool (Kühlen)/Heat (Heizen) arbeitet,



1. Drücken Sie die Taste **Options (Optionen)**.
2. Drücken Sie die Taste **<**, **>** oder **Options (Optionen)** so oft, bis die Anzeige (Comfort) zu blinken beginnt.
3. Drücken Sie die **SET (EINSTELLEN)**-Taste, um die Funktion Comfort (Komfort) einzustellen.
 - **(Comfort)** → Die Anzeige (Comfort) erscheint im Display der Fernbedienung und die Funktion **Comfort (Komfort)** wird aktiviert.



Fernbedienungsanzeige

Abbrechen ▶ Drücken Sie die Taste **Options (Optionen)** → Drücken Sie die Taste **<**, **>** oder **Options (Optionen)**, sodass die Anzeige **(Comfort)** blinkt, und drücken Sie die Taste **SET (EINSTELLEN)**.



BEMERKUNG

- Die Funktion Comfort ist nur in Modus Cool (Kühlen)/Heat (Heizen) verfügbar.
- Der vertikale/horizontale Luftstrom kann angepasst werden.
- Die eingestellte Temperatur kann angepasst werden, die Lüftergeschwindigkeit jedoch nicht.
- Wenn die Funktion Comfort (Komfort) ausgewählt wird, während die Funktion 2-Step Cooling (2-stufige Kühlung) /Fast (Schnell)/Single user (Einzelbenutzer)/Quiet (Leise)/good'sleep eingeschaltet ist, wird die entsprechende Funktion abgebrochen.

Die Funktion Single User benutzen



Wenn Sie ein Multi-System benutzen, diese Funktion ist nicht verfügbar.



Diese Funktion verringert den Energieverbrauch, während sich die Klimaanlage im Kühl/Heizmodus befindet.

Wenn die Klimaanlage im Modus Cool (Kühlen)/Heat (Heizen) arbeitet,











Fernbedienungsanzeige

1. Drücken Sie die Taste **Options (Optionen)**.
2. Drücken Sie die Taste ,  oder **Options (Optionen)** so oft, bis die Anzeige (Single user) zu blinken beginnt.
3. Drücken Sie die **SET (EINSTELLEN)**-Taste, um die Funktion Single user (Einzelbenutzer) einzustellen.
 - (Single user) → Die Anzeige (Single user) wird auf dem Display der Fernbedienung angezeigt. Dann wird  auf der Anzeige für die eingestellte Temperatur einige Sekunden lang angezeigt und die Funktion Single user (Einzelbenutzer) startet.
 - Wenn die Funktion Single user (Einzelbenutzer) eingeschaltet ist, schaltet sich der vertikale Luftstrom automatisch ein.
4. Wenn die aktuelle eingestellte Temperatur im Modus Kühlen niedriger als 24 °C ist, wird sie automatisch auf 24 °C erhöht.

Abbrechen ▶ Drücken Sie die Taste **Options (Optionen)** → Drücken Sie die Taste ,  oder **Options (Optionen)**, sodass die Anzeige (Single user) blinkt, und drücken Sie die Taste **SET (EINSTELLEN)**.

BEMERKUNG

- Die Funktion Single user (Einzelbenutzer) ist nur in Kühl/Heizmodus verfügbar.
- Wenn die Funktion Single user (Einzelbenutzer) ausgewählt wird, während die Funktion 2-Step Cooling (2-stufige Kühlung) /Fast (Schnell)/ Comfort (Komfort)/Quiet (Leise)/good'sleep eingeschaltet ist, wird die entsprechende Funktion abgebrochen.
- Der vertikale Luftstrom bleibt eingeschaltet, selbst wenn die Funktion Single user (Einzelbenutzer) abgebrochen wird.

Zusätzliche Optionen, die in der Funktion Single user (Einzelbenutzer) zur Verfügung stehen	
	Sie können die eingestellte Temperatur im Kühlmodus um 1 °C im Bereich von 24 °C ~ 30 °C und im Heizmodus von 16 °C ~ 30 °C ändern.
	 (Auto),  (Niedrig),  (Mittel),  (Hoch),  (Turbo) können ausgewählt werden.
	Der vertikale/horizontale Luftstrom kann ausgewählt werden.

Die Funktion Quiet (Leise) benutzen

Sie können im Kühl-/Heizmodus die Geräusche der Inneneinheit reduzieren.

Wenn die Klimaanlage im Modus Cool (Kühlen)/Heat (Heizen) arbeitet,







Fernbedienungsanzeige

1. Drücken Sie die Taste **Options (Optionen)**.
2. Drücken Sie die Taste **<**, **>** oder **Options (Optionen)** so oft, bis die Anzeige (Quiet) zu blinken beginnt.
3. Drücken Sie die **SET (EINSTELLEN)**-Taste, um die Funktion Quiet (Leise) einzustellen.
 - **(Quiet)** → Die Anzeige (Quiet) erscheint im Display der Fernbedienung und die Funktion **Quiet (Leise)** wird aktiviert.

Abbrechen ▶ Drücken Sie die Taste **Options (Optionen)** → Drücken Sie die Taste **<**, **>** oder **Options (Optionen)**, sodass die Anzeige **(Quiet)** blinkt, und drücken Sie die Taste **SET (EINSTELLEN)**.

Zusätzliche Optionen, die im Modus Quiet (Leise) zur Verfügung stehen

	<p>Sie können die eingestellte Temperatur um 1 °C im Bereich von 16 °C ~ 30 °C anpassen.</p>
	<p>Die Lüftergeschwindigkeit ist eingestellt auf  (Auto).</p>
	<p>Der vertikale/horizontale Luftstrom kann ausgewählt werden.</p>



BEMERKUNG

- Die Funktion Quiet (Leise) ist nur in Modus Cool (Kühlen)/Heat (Heizen) verfügbar.
- Wenn die Funktion Quiet (Leise) ausgewählt wird, während die Funktion 2-Step Cooling (2-stufige Kühlung) /Fast (Schnell)/Comfort (Komfort)/Single user (Einzelbenutzer)/good'sleep eingeschaltet ist, wird die entsprechende Funktion abgebrochen.

Die Funktion Virus Doctor benutzen

Diese Funktion erzeugt positive Ionen, die in den Luftstrom abgegeben werden.

Wenn die Klimaanlage in Betrieb ist,



Fernbedienungsanzeige

1. Drücken Sie die Taste **Options (Optionen)**.
2. Drücken Sie die Taste **<**, **>** oder **Options (Optionen)** so oft, bis die Anzeige (☼☼☼) zu blinken beginnt.
3. Drücken Sie die **SET (EINSTELLEN)**-Taste, um die Funktion Virus Doctor (Virendoktor) einzustellen.
 - (☼☼☼) → Die Anzeige (☼☼☼) erscheint im Display der Fernbedienung und die Funktion **Virus Doctor** wird aktiviert.

Abbrechen ▶ Drücken Sie die Taste **Options (Optionen)** → Drücken Sie die Taste **<**, **>** oder **Options (Optionen)**, sodass die Anzeige (☼☼☼) blinkt, und drücken Sie die Taste **SET (EINSTELLEN)**.



- Die Virus-Doctor-Lampe schaltet sich ein, wenn die Funktion Virus Doctor (Virendoktor) eingeschaltet wird, und schaltet sich aus, wenn die Funktion abgebrochen wird.
- Die Funktion Virus Doctor kann ausgewählt werden, während der Modus Auto (Auto)/Cool (Kühlen)/Dry (Trocknen)/Fan (Lüfter)/Heat (Heizen) eingeschaltet ist.
- Die eingestellte Temperatur kann angepasst werden.
- Es gibt keinen großen Unterschied bei Stromverbrauch und Betriebsgeräuschen, wenn die Funktion Virus Doctor zusätzlich zu einer weiteren Funktion ausgewählt wird.
- Wenn die Funktion Virus Doctor in einem anderen Betriebsmodus ausgewählt wird, wird der Betrieb durch Drücken der Taste Power (Ein/Aus) angehalten.

Die Klimaanlage ist nicht in Betrieb;

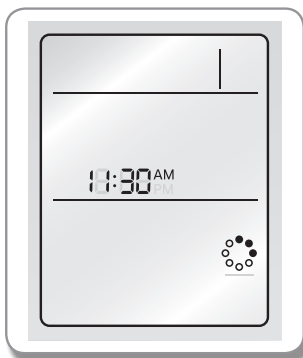

1. Drücken Sie die Taste **Options (Optionen)**.
2. Wenn die Anzeige (☼☼☼) blinkt, drücken Sie die Taste **SET (EINSTELLEN)**, um die Funktion **Virus Doctor** zu aktivieren.
 - (☼☼☼) → Die Anzeige (☼☼☼) erscheint im Display der Fernbedienung und die Funktion **Virus Doctor** wird aktiviert.

Abbrechen ▶ Wenn Sie die Taste **Options (Optionen)** erneut drücken, beginnt die Anzeige (☼☼☼) zu blinken. Drücken Sie dann die Taste **SET (EINSTELLEN)**.

▶ Drücken Sie die Ein/Aus (⏻)-Taste.



Überprüfung des Stromverbrauchs

Diese Funktion stellt die Menge der durch den Betrieb der Klimaanlage verbrauchten Elektrizität dar.

Wenn die Klimaanlage in Betrieb ist,



Anzeige der Inneneinheit

1. Drücken Sie die Taste **Settings (Einstellungen)**.
2. Drücken Sie die Taste  ,  oder **Settings (Einstellungen)** so oft, bis die Anzeige (Usage) zu blinken beginnt.
3. Drücken Sie die **SET (EINSTELLEN)**-Taste, um den Stromverbrauch zu überprüfen.
 - 3 Sekunden nach dem Aktivieren der Kontrollfunktion für den Stromverbrauch wird auf der Fernbedienung die Anzeige (Usage) entfernt.
 - Die Inneneinheit zeigt die Menge des verbrauchten Stroms einige Sekunden lang an und kehrt dann zum üblichen Zustand zurück, indem die eingestellte Innentemperatur angezeigt wird.
 - Der Stromverbrauch wird ab dem Augenblick gerechnet, ab dem die Klimaanlage eingeschaltet wird, und der errechnete Wert wird zurückgesetzt, wenn die Klimaanlage ausgeschaltet wird.
 - 0,1 ist der Standardwert des Stromverbrauchs und 99 der Höchstwert. Die Einheit ist kWh.



BEMERKUNG

- Wenn die Klimaanlage nicht in Betrieb ist, wird der Stromverbrauch nicht auf der Anzeige der Inneneinheit dargestellt.





Die Funktion Auto Clean benutzen

Die Auto Clean-Funktion verhindert Feuchtigkeit im Inneren der Inneneinheit. Aktivieren Sie die Funktion, damit Sie mit sauberer Luft versorgt werden.



Wenn die Klimaanlage in Betrieb ist,



Anzeige der Inneneinheit

1. Drücken Sie die Taste **Settings (Einstellungen)**.
2. Drücken Sie die Taste  ,  oder **Settings (Einstellungen)** so oft, bis die Anzeige (Clean) zu blinken beginnt.
3. Drücken Sie die **SET (EINSTELLEN)**-Taste, um die Funktion Auto clean (automatische Reinigung) einzustellen.
 - 3 Sekunden nach dem Aktivieren der Funktion **Auto clean (Automatisch Reinigung)** wird auf der Fernbedienung die Anzeige (Clean) gelöscht und die Anzeige **Auto clean (Automatische Reinigung)** () , **Timer** () erscheint im Display des Innengeräts. Die Funktion Auto clean (automatische Reinigung) wird nach Beendigung des Betriebs der Klimaanlage aktiviert.
 - Die Dauer der Funktion Auto clean (automatische Reinigung) kann sich abhängig von dem bisher genutzten Betriebsmodus unterscheiden.
Auto-(Kühl), Kühl-, Entfeuchtung-Modus : 30 Minuten.
Auto-(Heizen), Heizen-, Belüftung-Modus : 15 Minuten.

Abbrechen

- ▶ Drücken Sie die Taste **Settings (Einstellungen)** → Drücken Sie die Taste  ,  oder **Settings (Einstellungen)**, sodass die Anzeige (Clean) blinkt, und drücken Sie die Taste **SET (EINSTELLEN)**.



BEMERKUNG

- Wenn der Betriebsmodus eingestellt wird, während die Funktion Auto clean (automatische Reinigung) aktiviert ist, arbeitet die Klimaanlage im ausgewählten Betriebsmodus und die Funktion Auto clean (automatische Reinigung) wird erneut aktiviert, wenn der Betrieb anhält.
- Während der automatischen Reinigungsfunktion läuft der Innenventilator weiter und die Luftflussklappe bleibt offen, um Umgebungsluft zuzuführen.

Erinnerung an die Filterreinigung zurücksetzen

Wenn die Erinnerung an die Filterreinigung (CF) auf der Anzeige der Inneneinheit aufleuchtet, reinigen Sie den Filter und setzen die Erinnerung gemäß dieser Anleitung um zurück.



1. Drücken Sie die Taste **Settings (Einstellungen)**.
2. Drücken Sie die Taste **←**, **→** oder **Settings (Einstellungen)** so oft, bis die Anzeige (Filter Reset) zu blinken beginnt.
3. Drücken Sie die **SET (EINSTELLEN)**-Taste, um die Erinnerung an die Filterreinigung zurückzustellen.
 - 3 Sekunden nach dem Einstellen der Funktion **Filter Clean Reminder (Filterwechseleinerinnerung)** wird auf der Fernbedienung die Anzeige (Filter Reset) gelöscht und die Anzeige (CF) im Display des Innengeräts verschwindet.



Anzeige der Inneneinheit

Anzeigeoption einstellen

Das Anzeigelicht kann unter Befolgung dieser Anleitung angepasst werden.



1. Drücken Sie die Taste **Settings (Einstellungen)**.
2. Drücken Sie die Taste **←**, **→** oder **Settings (Einstellungen)** so oft, bis die Anzeige (Display) zu blinken beginnt.
3. Drücken Sie die **SET (EINSTELLEN)**-Taste, um den Anzeigestatus einzustellen.
 - 3 Sekunden nach dem Einstellen der Funktion **Display (Anzeige)** wird auf dem Display der Fernbedienung die Anzeige (Display) gelöscht und das Display des Innengeräts wird ausgeschaltet.

Abbrechen

- ▶ Drücken Sie die Taste **Settings (Einstellungen)** → Drücken Sie die Taste **←**, **→** oder **Settings (Einstellungen)**, sodass die Anzeige (Display) blinkt, und drücken Sie die Taste **SET (EINSTELLEN)**.
- ▶ Die Anzeige (Display) auf dem Display der Fernbedienung wird gelöscht und das Display des Innengeräts wird wieder eingeschaltet.



BEMERKUNG

- Die Anzeigeoption kann nicht eingestellt werden, wenn die Klimaanlage ausgeschaltet ist.
- Wenn Sie das Display ausschalten, solange die Funktion **Virus Doctor (VirusDoctor)** bei laufender Klimaanlage aktiv ist, werden die Anzeige am Innengerät und die Hinweisleuchte **Virus Doctor (VirusDoctor)** gleichzeitig ausgeschaltet.
- Der Betrieb und die Timer-Anzeige werden von der Abschaltfunktion des Displays nicht ausgeschaltet.

Signalton einstellen

Der Signalton der Inneneinheit kann stumm geschaltet werden.



1. Drücken Sie die Taste **Settings (Einstellungen)**.
2. Drücken Sie die Taste **<**, **>** oder **Settings (Einstellungen)** so oft, bis die Anzeige (Beep) zu blinken beginnt.
3. Drücken Sie die **SET (EINSTELLEN)**-Taste, um den Signalton stumm zu schalten.
 - 3 Sekunden nach dem Einstellen der Funktion **Beep sound (Hinweiston)** wird auf der Fernbedienung die Anzeige (Beep) gelöscht und die Funktion **Beep sound (Hinweiston)** startet.

Die Smart A/C-App benutzen

Sie können Ihre Klimaanlage überall mit Smart APP bequem überwachen.

WLAN (WPS) ist auf der neuen Anzeige der Fernbedienung nicht zu sehen. (Es handelt sich um eine versteckte Funktion.)



Fernbedienungsanzeige

1. Drücken Sie die **Timer**-Taste, um die Funktion WiFi (WLAN) einzustellen.
 - Drücken Sie die **Timer**-Taste 4 Sekunden lang.
 - (📶) blinkt als Erstes, dann erscheint (AP) einige Sekunden lang auf der Anzeige der Fernbedienung und verschwindet.. Die Funktion WiFi (WLAN) startet.
2. Drücken Sie die **Settings (Einstellungen)**-Taste, um die WPS-Funktion einzustellen.
 - Drücken Sie die **Settings (Einstellungen)**-Taste 4 Sekunden lang.
 - (📶) blinkt als Erstes und verschwindet dann. Die WPS-Funktion startet.



BEMERKUNG

- Detailliertere Informationen lesen Sie bitte im Smart A/C-Anwendungshandbuch nach.
- Die App Smart A/C ist für einige Modelle eventuell nicht erhältlich.

Reinigung der Klimaanlage



- Schalten Sie den Strom der Außeneinheit ab und trennen Sie die Stromversorgung, bevor Sie die Klimaanlage reinigen.

Reinigen der Inneneinheit

- ▶ Reinigen Sie das Gerät mit einem lauwarmen feuchten Tuch.
- ▶ Entfernen Sie den im Gerätespalt angesammelten Staub mit einer weichen Bürste.



- Setzen Sie sich mit dem Kundendienst in Verbindung, wenn Sie den Wärmetauscher im der Inneneinheit reinigen möchten, da sie demontiert werden muss.

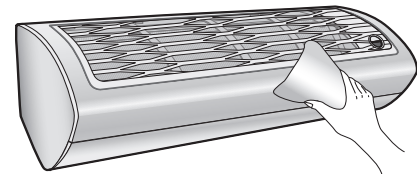

- Reinigen Sie das Display nicht mit alkalischen Reinigungsmittel.
- Verwenden Sie keine Schwefelsäure, Salzsäure oder organische Lösungsmittel (z. B. Verdüner, Kerosin und Aceton etc.), um die Oberfläche des Produktes zu reinigen und befestigen Sie keine Aufkleber. Sie können die Oberfläche der Klimaanlage beschädigen.

Reinigung des Wärmeaustausches der Außeneinheit

- ▶ Wenn sich auf dem Wärmetauscher Staub angesammelt hat, kann dies zu einer verringerten Kühlleistung führen. Daher regelmäßig reinigen.
- ▶ Spritzwasser zum Reinigen des Staubes.



- Wenn es schwierig ist, den Wärmetauscher der Außeneinheit selbst zu reinigen, dann setzen Sie sich mit dem Kundendienst in Verbindung.



- Seien Sie vorsichtig mit den scharfen Kanten an der Einheit des Wärmetauscher.

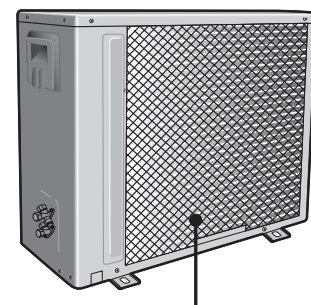

Wärmetauscher
(Illustration kann geringfügig, je nach Modell, abweichen)

Reinigung der Klimaanlage

Entfernen des Luftfilters

Auf dem Boden rechts vom Filter befindet sich ein Loch. Legen Sie Ihren Finger in dieses Loch, um den Filter zu fassen zu bekommen und leicht nach oben zu schieben, damit die Haken an der Bodenseite gelöst werden können. Ziehen Sie ihn dann nach unten, um den Filter vom Hauptgerät zu lösen.

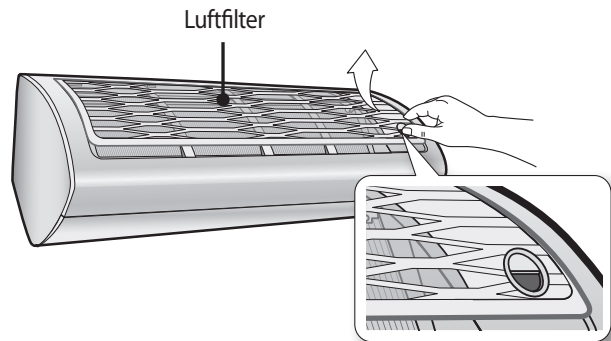

Reinigung des Luftfilters

Luftfilter auf der Basis von waschbarem Schaum, nehmen große Partikel aus der Luft auf. Der Filter wird mit einem Staubsauger oder mit der Hand gereinigt.

Entfernen Sie den Luftfilter vom Hauptgerät.

Reinigen Sie den Luftfilter mit einem Staubsauger oder einer weichen Bürste. Wenn zuviel Staub vorhanden ist, spülen Sie den Filter unter fließendem Wasser ab.

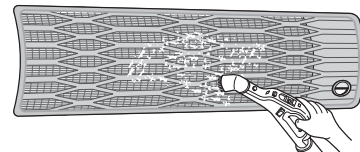

Legen Sie den Luftfilter wieder in seine ursprüngliche Position.

Trocknen Sie den Luftfilter an einem gut belüfteten Ort.

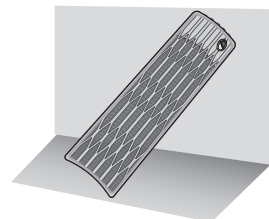

BEMERKUNG

- Reinigen Sie den Luftfilter alle zwei Wochen. Reinigungsbestimmungen variieren je nach Nutzung und Umgebung. In staubigen Umgebungen reinigen Sie ihn einmal pro Woche.
- Wenn der Luftfilter in einem geschlossenen (oder feuchten) Bereich getrocknet wird, kann dies Gerüche erzeugen. Wenn dies auftritt, dann den Filter wieder reinigen und in einem gut belüfteten Raum trocknen.
- Wenn die Erinnerung an die Filterreinigung eingeschaltet ist, drücken Sie bitte die Taste **2nd F** und dann die Taste **Single User (Einzelbenutzer)** auf der Fernbedienung.

Zusammensetzen des Luftfilters

1. Platzieren Sie den Filter auf dem Hauptgerät und stecken Sie die Haken, die sich oberhalb des Luftfilters befinden, oben am Hauptgerät ein. ①

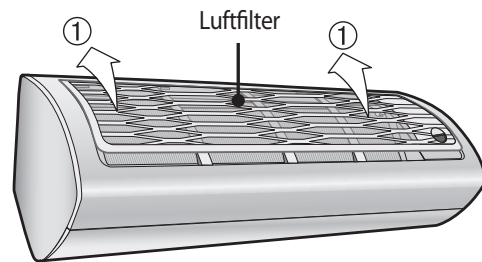

2. Es ist ein Haken auf beiden Seiten des Filters vorhanden. Drücken Sie die Oberfläche des Luftfilters sanft und befestigen Sie die Haken am Hauptgerät. ②

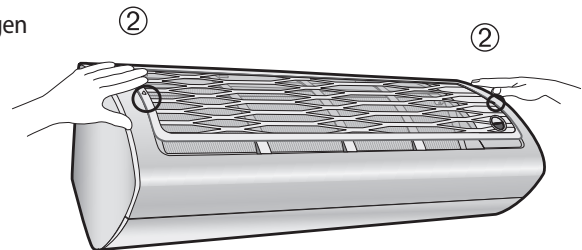

3. Drücken Sie leicht den Boden auf den Filter, um das Hauptgerät sicher zu befestigen. ③④⑤

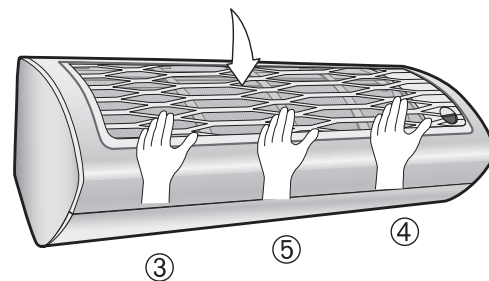

Wartung Ihrer Klimaanlage

Wenn Sie die Klimaanlage über einen längeren Zeitraum nicht verwenden werden, lassen Sie diese trocknen, um sie in gutem Zustand zu halten.

1. Die Klimaanlage gründlich mit dem Ventilatormodus 3 bis 4 Stunden austrocknen lassen und vom Stromnetz trennen. Schalten Sie dann das Gerät aus und ziehen Sie den Stecker.
2. Lassen Sie die inneren Teile der Klimaanlage erneut 3 bis 4 Stunden im Ventilator-Modus trocknen, bevor Sie das Gerät wieder verwenden. Dadurch werden Gerüche, die durch Feuchtigkeit entstanden sind, vernichtet.

Regelmäßige Checks

Informieren Sie sich in der folgenden Tabelle über die sachgemäße Wartung der Klimaanlage.

Typ	Beschreibung	Alle 2 Wochen	Je 3 Monaten	Je 4 Monaten	Jährlich
Inneneinheit	Reinigung des Luftfilters (1)	●			
	Reinigung der Kondensatablasswanne (2)				●
	Gründliche Reinigung des Luftkühlers (2)				●
	Reinigung des Querstromventilators (2)			●	
	Reinigung des Kondensatablassrohrs (2)			●	
	Ersetzen der Batterie der Fernbedienung (1)				●
Außeneinheit	Reinigung des Luftfilters auf der Außenseite der Einheit (2)			●	
	Reinigung des Luftfilters auf der Innenseite der Einheit (2)				●
	Reinigung der elektrischen Bestandteile mit Luftdüse (2)				●
	Überprüfung, ob alle elektrischen Bestandteile fest gefestigt wurden (2)				●
	Reinigung des Ventilators (2)				●
	Überprüfung, ob alle Ventilatormontagefest gefestigt wurden (2)				●
	Reinigung der Kondensatablasswanne (2)				●

- : Die Innen- und Außenraumeinheit müssen regelmäßig überprüft werden, damit die Klimaanlage sachgemäß instand gehalten wird und nachfolgende Funktionen ausführen kann.



- (1) Die beschriebene Arbeitsvorgänge sollten häufiger durchgeführt werden, wenn der Bereich der Installation sehr staubig ist.
- (2) Diese Arbeitsvorgänge müssen immer vom qualifizierten Personal durchgeführt werden. Für weitere ausführliche Information, sehen Sie Installationshandbuch.

Problemlösung

Siehe die folgende Tabelle, wenn die Klimaanlage nicht funktioniert. Dies spart Zeit und unnötige Kosten.

PROBLEM	ABHILFE
Die Klimaanlage funktioniert nicht.	<ul style="list-style-type: none"> • Überprüfen Sie den Stromstatus und schalten Sie dann die Klimaanlage wieder an. • Stecken Sie den Stecker ein oder schalten Sie den Leistungsschalter an und dann die Klimaanlage. • Stellen Sie sicher, dass der Trennschalter eingeschaltet ist. • Prüfen Sie, ob der Off-Timer eingestellt ist. Schalten Sie die Klimaanlage wieder an, indem Sie die Ein/Aus-Taste betätigen. • Drücken Sie die Gittertür manuell herunter. Eventuell besteht ein Problem mit dem Schrittmotor der Gittertür. Überprüfen Sie auch die Anzeige, wenn eine Fehleranzeige erscheint. Dann hat die Klimaanlage noch ein weiteres Problem. Setzen Sie sich mit dem nächsten Kundendienst in Verbindung.
Das Einstellen der Temperatur funktioniert nicht.	<ul style="list-style-type: none"> • Prüfen Sie, ob Sie den Fan (Lüfter)-/ Fast (Schnell)-Modus gewählt haben. In diesen Modi ist die gewünschte Temperatur auf Auto gesetzt und die Temperatur kann nicht reguliert werden.
Kalt/Warmluft kommt nicht aus der Klimaanlage.	<ul style="list-style-type: none"> • Prüfen Sie, ob die eingestellte Temperatur höher ist (während des Cool-Modus)/niedriger (während des Heat-modus) als die aktuelle Temperatur. Drücken Sie die Temp (Temperatur) + oder - Taste auf der Fernbedienung, um die Temperatureinstellung zu ändern. • Prüfen Sie, ob der Luftfilter durch Schmutz blockiert ist. Wenn sich eine Menge Staub auf dem Luftfilter befindet, kann die Leistung der Kühlung (Heizung) verringert sein. Reinigen Sie ihn regelmäßig. • Prüfen Sie, ob die Außeneinheit in der Nähe eines Hindernisses installiert wurde, oder ein Hindernis im Weg ist. Nehmen Sie den Deckel ab und entfernen Sie das Hindernis. • Prüfen Sie, ob die Klimaanlage in Enteisungsmodus arbeitet. Wenn sich im Winter Eis bildet oder die Außentemperatur zu niedrig ist, arbeitet die Klimaanlage automatisch im Enteisungsmodus. Im Enteisungsmodus wird die Innenlüftung gestoppt und es wird keine warme Luft abgegeben. • Wenn die Türen oder Fenster geöffnet sind, kann dies zu schlechter Kühlungsleistung (Heizung) führen. Schließen Sie die Türen und Fenster. • Prüfen Sie, ob sich die Klimaanlage gerade eingeschaltet hat, nachdem der Kühlungsbetrieb (Heizung) ausgeschaltet wurde. In diesem Fall, läuft nur der Lüfter, um den Kompressor der Außeneinheit zu schützen. • Prüfen Sie, ob die Länge des Rohres zu lang ist. Wenn die Rohrlänge die maximal zulässige Rohrlänge überschreitet, kann dies die Kühlungsleistung (Heizung) verringern.

Problemlösung

PROBLEM	ABHILFE
Luftzufuhreinstellung funktioniert nicht.	<ul style="list-style-type: none"> Überprüfen Sie, ob Sie den good'sleep Modus gewählt haben. Im Kühlmodus können Sie die Luftströmungsrichtung nicht einstellen. (Jedoch können Sie die Durchluft im good'sleep Modus einstellen, wenn Sie sich im Heizungsmodus befinden.)
Lüfterstufeneinstellung funktioniert nicht.	<ul style="list-style-type: none"> Überprüfen Sie, ob Sie den Auto-/Dry-/Fast-/Comfort-/good'sleep Modus gewählt haben. In diesen Modi, ist die Lüftergeschwindigkeit automatisch eingestellt, und Sie können die Geschwindigkeit nicht einstellen.
Fernbedienung funktioniert nicht.	<ul style="list-style-type: none"> Prüfen Sie, ob Ihre Batterien erschöpft sind. Vergewissern Sie sich, dass nichts Ihren Fernbedienungssensor blockiert. Überprüfen Sie, dass keine starke Beleuchtungsapparat in der Nähe der Klimaanlage vorhanden sind. Starkes Licht, das von Leuchtstoffröhren oder Leuchtreklamen kommt, können die elektrischen Wellen unterbrechen.
Timer-Funktion kann nicht eingestellt werden.	<ul style="list-style-type: none"> Überprüfen Sie, ob Sie die Set/Cancel (Einstellen/Löschen)-Taste auf der Fernbedienung, nachdem Sie die Zeit eingestellt haben, gedrückt hatten.
Die Anzeige blinkt unaufhörlich.	<ul style="list-style-type: none"> Drücken Sie auf die Ein/Aus  Taste oder ziehen Sie den Netzstecker oder schalten Sie den Hilfsspannungsschalter aus. Wenn die Anzeige immer noch blinkt, wenden Sie sich an den Kundendienst.
Gerüche durchdringen während des Betriebs den Raum.	<ul style="list-style-type: none"> Prüfen Sie, ob das Gerät in einem rauchigen Bereich läuft. Lüften Sie den Raum oder schalten Sie die Klimaanlage für 1 bis 2 Stunden in den Fan (Belüftung)-Modus. Wir verwenden keine riechenden Komponenten in der Klimaanlage.) Überprüfen Sie, ob die Abläufe bei der regelmäßigen Wartung geleert wurden.
Fehler wird angezeigt.	<ul style="list-style-type: none"> Wenn eine Inneneinheit blinkt, den nächsten Kundendienst kontaktieren. Bitte stellen Sie sicher, dass der Fehlercode an den Kundendienst weitergeleitet wird, wenn der Servicetermin angemeldet wird.
Rauschen wird erzeugt.	<ul style="list-style-type: none"> Je nach dem Status der Klimaanlage Nutzung können Geräusche auftreten wenn Kältemittel fließt. Dies ist normal.
Rauch kommt aus der Außeneinheit.	<ul style="list-style-type: none"> Wenn es sich nicht um ein Feuer handelt, so kann Dampf durch das Abtauen des Außenwärmetauschers während des Heizbetriebs im Winter erzeugt werden.
Wasser tritt aus der Rohrenverbindung der Außeneinheit aus.	<ul style="list-style-type: none"> Wasser kann aufgrund der Differenztemperatur generiert werden. Dies ist normal.



FRAGEN ODER KOMMENTARE?

LAND	TELEFON	ODER BESUCHEN SIE UNS ONLINE UNTER
UK	0330 SAMSUNG (7267864)	www.samsung.com/uk/support
EIRE	0818 717100	www.samsung.com/ie/support
GERMANY	0180 6 SAMSUNG bzw. 0180 6 7267864* (*0,20 €/Anruf aus dem dt. Festnetz, aus dem Mobilfunk max. 0,60 €/Anruf) [HHP] 0180 6 M SAMSUNG bzw. 0180 6 67267864* (*0,20 €/Anruf aus dem dt. Festnetz, aus dem Mobilfunk max. 0,60 €/Anruf)	www.samsung.com/de/support
FRANCE	01 48 63 00 00	www.samsung.com/fr/support
ITALIA	800-SAMSUNG (800.7267864) [HHP] 800.Msamsung (800.67267864)	www.samsung.com/it/support
SPAIN	0034902172678 [HHP] 0034902167267	www.samsung.com/es/support
PORTUGAL	808 20 7267	www.samsung.com/pt/support
LUXEMBURG	261 03 710	www.samsung.com/support
NETHERLANDS	0900-SAMSUNG (0900-7267864) (€ 0,10/Min)	www.samsung.com/nl/support
BELGIUM	02-201-24-18	www.samsung.com/be/support (Dutch) www.samsung.com/be_fr/support (French)
NORWAY	815 56480	www.samsung.com/no/support
DENMARK	70 70 19 70	www.samsung.com/dk/support
FINLAND	030-6227 515	www.samsung.com/fi/support
SWEDEN	0771 726 7864 (SAMSUNG)	www.samsung.com/se/support
POLAND	0 801-172-678* lub +48 22 607-93-33 * [HHP] 0 801-672-678* lub +48 22 607-93-33* * (koszt połączenia według taryfy operatora)	www.samsung.com/pl/support
HUNGARY	0680SAMSUNG (0680-726-786) 0680PREMIUM (0680-773-648)	www.samsung.com/hu/support
SLOVAKIA	0800 - SAMSUNG(0800-726 786)	www.samsung.com/sk/support
AUSTRIA	0800 - SAMSUNG (0800 - 7267864)	www.samsung.com/at/support
SWITZERLAND	0800 726 78 64 (0800-SAMSUNG)	www.samsung.com/ch/support (German) www.samsung.com/ch_fr/support (French)
CZECH	800 - SAMSUNG (800-726786)	www.samsung.com/cz/support
CROATIA	072 726 786	www.samsung.com/hr/support
BOSNIA	051 331 999	www.samsung.com/support
MONTENEGRO	020 405 888	www.samsung.com/support
SLOVENIA	080 697 267 090 726 786	www.samsung.com/si
SERBIA	011 321 6899	www.samsung.com/rs/support
BULGARIA	800 111 31 , Безплатна телефонна линия	www.samsung.com/bg/support
ROMANIA	08008 726 78 64 (08008 SAMSUNG) Apel GRATUIT	www.samsung.com/ro/support
CYPRUS	8009 4000 only from landline, toll free	
GREECE	80111-SAMSUNG (80111 726 7864) only from land line (+30) 210 6897691 from mobile and land line	www.samsung.com/gr/support
LITHUANIA	8-800-77777	www.samsung.com/lt/support
LATVIA	8000-7267	www.samsung.com/lv/support
ESTONIA	800-7267	www.samsung.com/ee/support



AR**JS** Serie

AR**HS** Serie

Klimaanlage Benutzerhandbuch

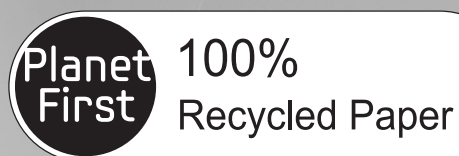

Dieses Handbuch ist zu 100% auf Recyclingpapier gedruckt.

imagine the possibilities

Vielen Dank, dass Sie sich für dieses Gerät von
Samsung entschieden haben.



SAMSUNG